

**\* TOUJOURS TESTER LA PORTÉE DE L'APPAREIL SUR SITE AVANT DE L'INSTALLER.**

## Montage de l'interphone

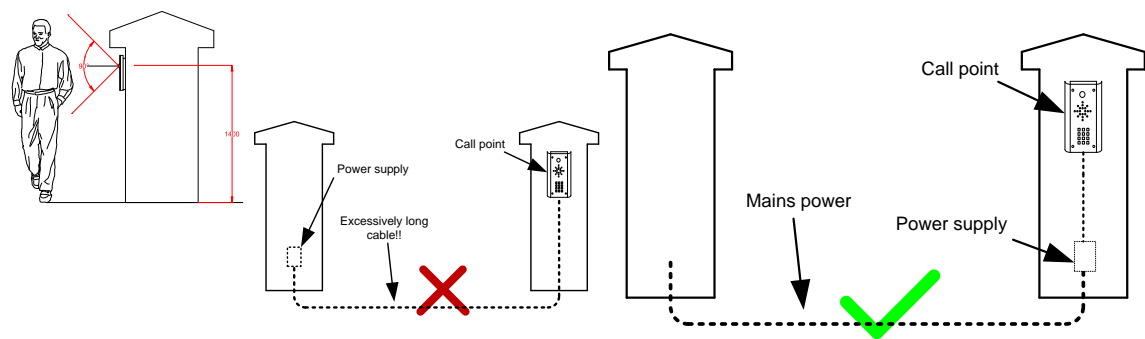

Montez l'interphone à la hauteur souhaitée pour les piétons ou les automobilistes. L'angle de la caméra est large, à 90 degrés, pour couvrir la plupart des scénarios.

**Conseil :** Ne percez pas de trous dans le mur lorsque l'interphone est en place, sinon de la poussière pourrait s'infiltrer autour de la fenêtre de la caméra et altérer la vue de la caméra.

## Montage de l'antenne

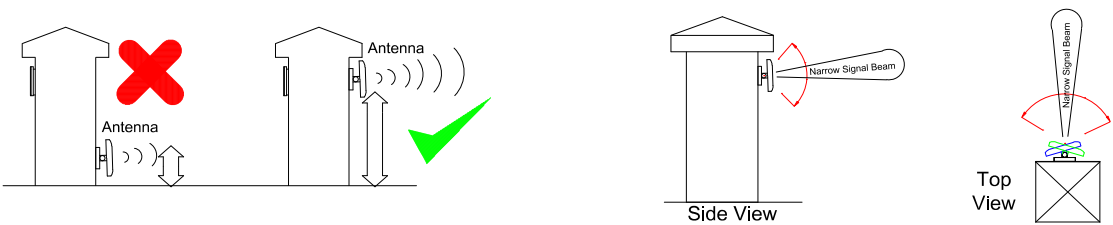

**Conseil :** Montez l'antenne aussi haut que possible pour obtenir la plus grande portée.

**Astuce :** La largeur du faisceau de l'antenne est d'environ 40 degrés. Pour les interphones à courte portée, demandez à votre distributeur ou revendeur une antenne de type omni-pôle avec un angle de faisceau de 360 degrés.

## ENQUÊTE SUR LE SITE

**CONSEIL :** Il est recommandé de tester entièrement le système sur place **AVANT** l'installation. Vous devez tester le système pour vous assurer qu'il est capable de fonctionner dans la gamme souhaitée. Mettez le système sous tension et placez les combinés aux endroits prévus sur la propriété pour vous assurer que le système est entièrement fonctionnel et adapté au site.

DES FRAIS DE RÉAPPROVISIONNEMENT PEUVENT S'APPLIQUER EN CAS DE RETOUR APRÈS L'INSTALLATION EN RAISON DE PROBLÈMES LIÉS AU SITE. VEUILLEZ CONSULTER LES CONDITIONS GÉNÉRALES DE VENTE SUR NOTRE SITE WEB.

## PORTEE OPTIMALE

**SYSTÈME INCOMPATIBLE AVEC L'ISOLATION EN FEUILLE.**

**CONSEIL :** Pour les installations à plus longue portée, placez le combiné le plus près de l'avant de la propriété et près d'une fenêtre si possible. Assurez-vous également que l'antenne est montée en direction du combiné. Les murs en béton peuvent réduire la portée normale à l'air libre de 450 mètres en **30-50% par mur**.

## CÂBLE D'ALIMENTATION

**GARDER L'ALIMENTATION ÉLECTRIQUE AUSSI PRÈS QUE POSSIBLE.**

**CONSEIL :** La plupart des appels techniques reçus sont dus au fait que les installateurs utilisent un câble CAT5 ou d'alarme pour alimenter l'unité. **Aucun des deux n'est conçu pour transporter assez de puissance ! ( 1.2amp peak )**  
**Veillez utiliser le câble suivant :**  
Jusqu'à 2 mètres (6 pieds) - Utilisez au minimum **0.5mm<sup>2</sup> (18 gauge)**  
Jusqu'à 4 mètres (12 pieds) - Utilisez au minimum **0.75mm<sup>2</sup> (16 gauge)**  
Jusqu'à 8 mètres (24 pieds) - Utilisez au minimum **1.0mm<sup>2</sup> (14 / 16 gauge)**

## PROTECTION CONTRE LES INTRUSIONS

- Nous recommandons de sceller tous les trous d'entrée pour prévenir les insectes qui peuvent causer des problèmes avec un risque de court-circuitage des composants.
- Pour maintenir la classification IP55, veuillez suivre les instructions d'étanchéité incluses. (également disponible en ligne)

**LES ZONES EXPOSÉES À LA Foudre DOIVENT UTILISER UNE PROTECTION CONTRE LES SURTENSIONS POUR L'ALIMENTATION ÉLECTRIQUE !**

**Voir au verso pour plus de détails sur les PCB Retourner**



**BESOIN D'AIDE ?**  
**06 95 07 83 32**

SCANNER LE CODE QR pour accéder à la page des ressources  
VIDEOS | MANUELS | GUIDES de démarrage rapide

\* TOUJOURS TESTER LA PORTÉE DE L'APPAREIL SUR SITE AVANT DE L'INSTALLER.

## Combinés



**Conseil :** Pour les installations à plus longue portée, placez le combiné près de l'avant de la propriété, près d'une fenêtre si possible. Les murs en béton peuvent réduire la portée à l'air libre de 400 mètres de 30 à 50 % par mur.

**Conseil :** pour obtenir la meilleure portée, placez le combiné loin des autres sources de transmission radio, notamment les autres téléphones sans fil, les routeurs wifi, les répéteurs wifi, les ordinateurs portables ou les PC.

## Moniteurs 705

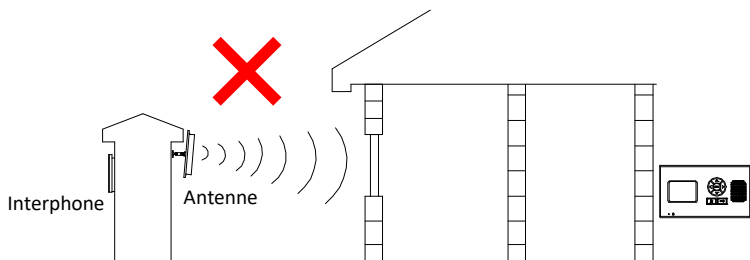

**Conseil :** Le moniteur 705 est doté d'une antenne/récepteur intégrée, il est préférable de l'utiliser pour les installations à courte portée.

Pour les installations à plus longue portée, installez une antenne externe.

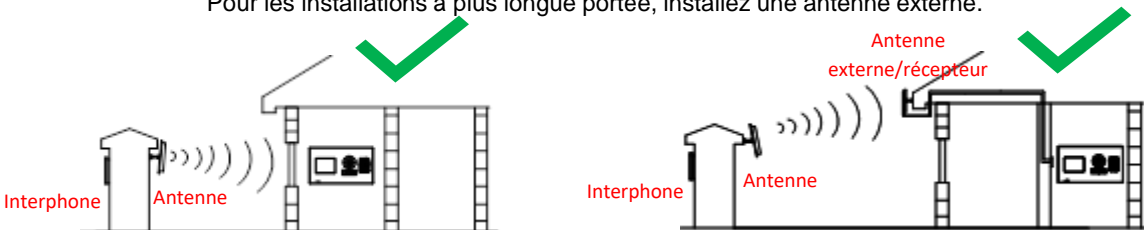

Une antenne/un récepteur externe peut être acheté séparément auprès de votre distributeur local.

## GAMME OPTIMALE

**SYSTÈME INCOMPATIBLE AVEC L'ISOLATION EN ALUMINIUM**

**CONSEIL :** Pour les installations à plus longue portée, placez le combiné le plus près de l'avant de la propriété et près d'une fenêtre si possible. Assurez-vous également que l'antenne est montée en direction du combiné.

Les murs en béton peuvent réduire la portée normale à l'air libre de 400 mètres en **30-50% par mur.**

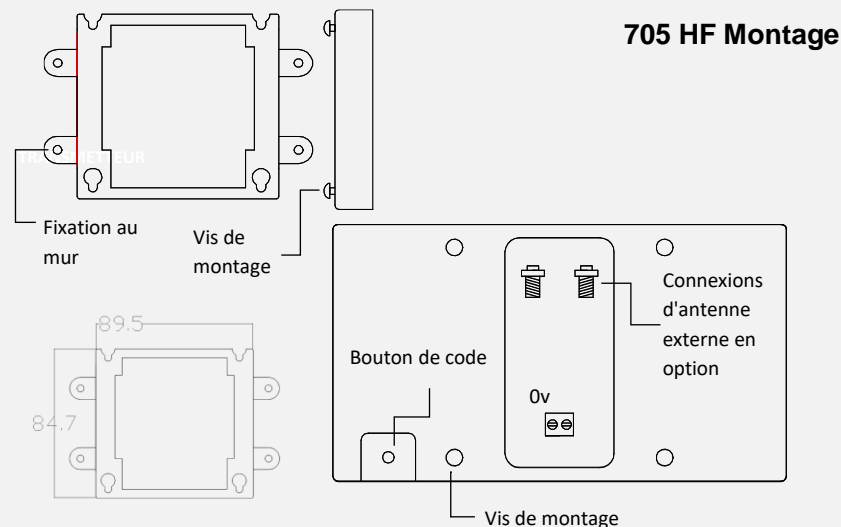

Antenne DECT externe

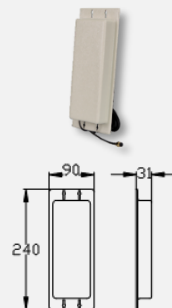

Combiné vidéo portable



Panneau vidéo mural



**Conseil :** Un seul combiné vidéo peut être programmé par système et doit être programmé en tant que dispositif 1 .

\* TOUJOURS TESTER LA PORTÉE DE L'APPAREIL SUR SITE AVANT DE L'INSTALLER.

### SCHÉMA DE CÂBLAGE

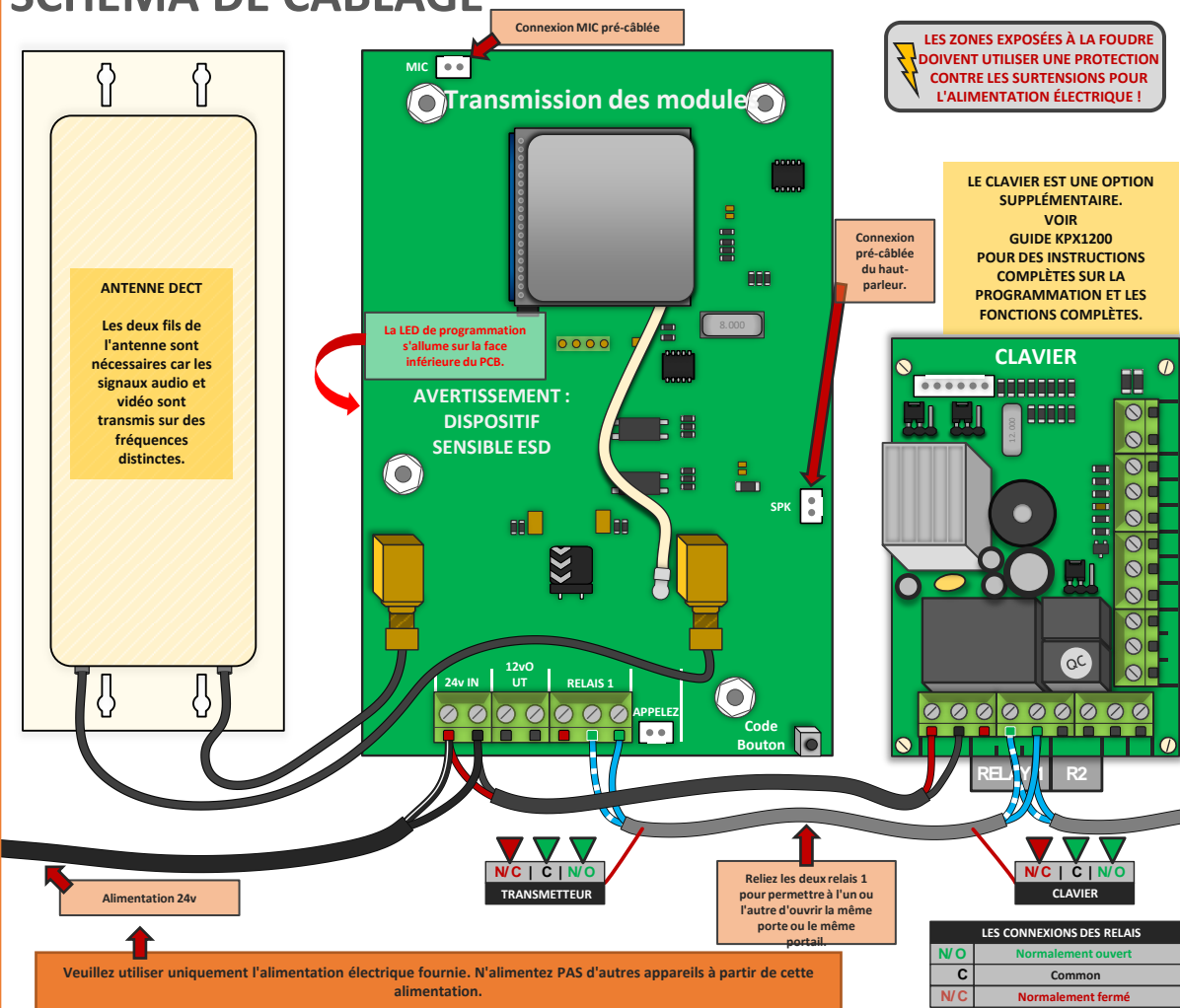

### Le saviez-vous ?

Avec notre système vidéo DECT 705, vous pouvez ajouter jusqu'à 3 combinés audio portables ou muraux. (Un moniteur vidéo maximum).



### VOUS AVEZ BESOIN D'AIDE ?

Veillez scanner ce code QR pour accéder à notre page de ressources où vous trouverez tous nos guides et ressources disponibles.



**VOUS AVEZ ENCORE DES PROBLÈMES ?**  
Retrouvez toutes nos options d'assistance telles que le Web Chat, les manuels complets, le service d'assistance téléphonique et plus encore sur notre site Web : [www.aesglobal.fr](http://www.aesglobal.fr)

### ALIMENTATION

**GARDER L'ALIMENTATION AUSSI PRÈS QUE POSSIBLE**

**CONSEIL :** Les appels les plus récurrents pour des problèmes techniques sont dus aux installations utilisant un câble CAT5 ou un câble d'alarme pour alimenter l'appareil. Ces deux types de câble ne sont pas conçus pour transporter assez de puissance (1,2 AMP max.).

Veillez utiliser les tailles de câbles suivantes :

Jusqu'à 2 mètres- Section minimum nécessaire 0.75 mm<sup>2</sup> (18 jauge)

Jusqu'à 4 mètres- Section minimum nécessaire 1 mm<sup>2</sup> (jauge 16)

Jusqu'à 8 mètres- Section minimum nécessaire 1.5 mm<sup>2</sup> (14 jauge)

### Pratorian Guard



**Nouvelle génération de notre gamme d'interphones Wi-Fi/4G.**

- Avec une toute NOUVELLE APP !
- Programmez les codes du PROX et du clavier à partir de notre application.
- Les appelants peuvent laisser des messages en cas de non-réponse.
- Notification du déclenchement du portail
- Détecteur de mouvement avec enregistrement automatique et notification
- Caméra HD



### EXEMPLE DE SERRURE MAGNÉTIQUE



\* TOUJOURS TESTER LA PORTÉE DE L'APPAREIL SUR SITE AVANT DE L'INSTALLER.

## INFORMATIONS SUR VOTRE COMBINES DECT

La combiné doit idéalement être chargé pendant au moins 8 heures avant d'être utilisé. Il est recommandé de lui laisser au moins 60 minutes de charge avant d'effectuer le test de portée entre le module émetteur et le combiné intérieur.  
Si vous réapparaissent le combiné vidéo, il doit être le premier appareil apparié pour recevoir les canaux vidéo et audio.

1. Lorsque l'interphone est appelé, identifiez le visiteur sur l'écran.
2. Appuyez sur le bouton OK pour répondre à l'appel entrant.
3. Parlez clairement dans la partie supérieure du combiné à une distance de 10 à 20 cm.
4. Pendant l'appel, appuyez sur < > pour augmenter ou diminuer le volume.
5. Appuyez sur le bouton pour libérer la porte/le portail et appuyez sur OK pour terminer l'appel.

Note : La vidéo reste active pendant une minute après la fin de l'appel audio.

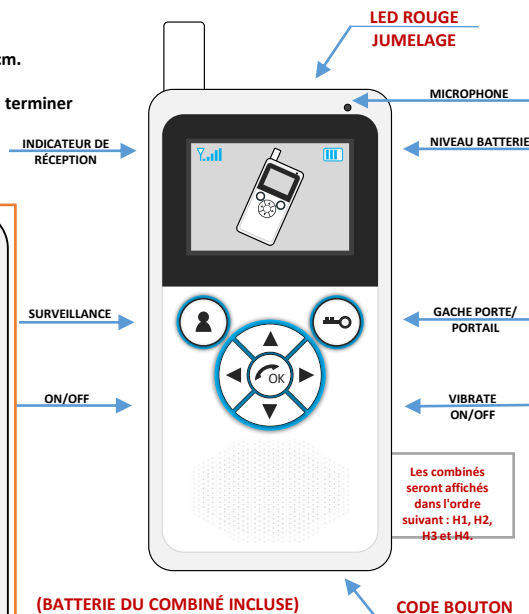

## CHANGER PARAMÈTRES

Les paramètres suivants peuvent être modifiés à tout moment sur le combiné.

1. Règle la luminosité.
2. Anglais, français ou allemand.
3. Écouter ou supprimer la messagerie vocale.
4. Modifiez la sonnerie.
5. Changez la couleur de l'écran.

Utilisez les flèches haut et bas pour naviguer, appuyez sur OK pour sélectionner. Appuyez sur la flèche droite à tout moment pour quitter ou annuler la modification.



## SERRURE DE GÂCHE AC/DC EXEMPLE DE CÂBLAGE

Suivez cette méthode lorsque vous utilisez une serrure à gâche avec le système. Si elle est utilisée, cela signifie que si un relais de l'émetteur ou du clavier AES en option est déclenché, il permettra temporairement à la porte/au portail de s'ouvrir.

Vous avez besoin d'un schéma de câblage personnalisé pour votre site ? Veuillez envoyer toute demande à [diagrams@aesglobalonline.com](mailto:diagrams@aesglobalonline.com) et nous ferons de notre mieux pour vous fournir un schéma complémentaire adapté à l'équipement que vous avez choisi.

Nous utilisons constamment les commentaires de nos clients pour améliorer tous nos guides et notre matériel d'apprentissage pour les installateurs. Si vous avez des suggestions à ce sujet, veuillez les envoyer à [feedback@aesglobalonline.com](mailto:feedback@aesglobalonline.com).

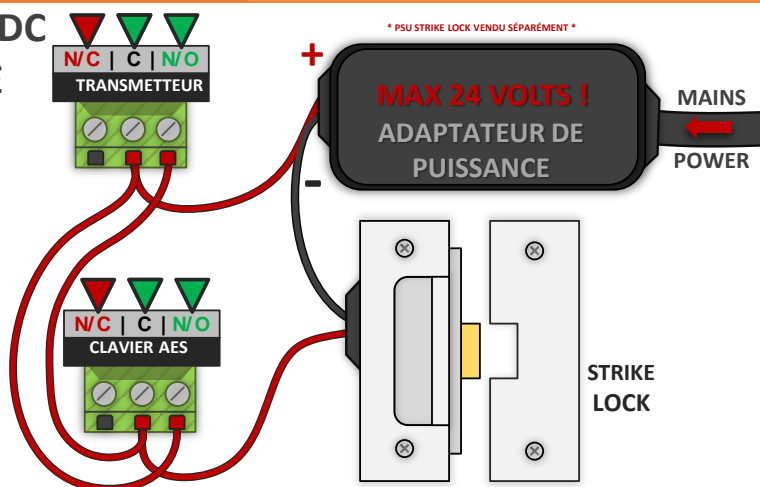

## Re-coder un combiné/Ajouter un combiné

Il peut arriver que le système doive être recodé une fois installé. Si le combiné ne sonne pas lorsque vous appuyez sur le bouton d'appel, le système doit peut-être être recodé.

- (● = RE-CODAGE COMPLET : ÉTAPE 1-5)
- (● = AJOUT D'UN COMBINÉ : ÉTAPE 3-5)



TRANSMETTEUR BOUTON A CODER

● **Etape 1)** Appuyez sur le BOUTON CODE à l'intérieur du module émetteur et maintenez-le enfoncé pendant 5 secondes jusqu'à ce que le haut-parleur de l'interphone émette une tonalité.  
*(Sur l'émetteur 603, la LED bleue marquée D17 doit également clignoter).*

● **Etape 2)** Appuyez ensuite 14 fois sur le BOUTON CODE et attendez que la mélodie se fasse entendre ou que le voyant s'éteigne. L'exécution de cette étape supprimera TOUS les combinés actuellement synchronisés (ou partiellement synchronisés) avec le système.

*(Remarque : cette étape effacera également TOUS les messages vocaux après la réinitialisation).*

●● **Etape 3)** Appuyez sur le BOUTON CODE à l'intérieur du module émetteur et maintenez-le enfoncé pendant 5 secondes jusqu'à ce que le voyant bleu D17 commence à clignoter.  
*(Une tonalité audible est émise par le haut-parleur de l'interphone.)*

●● **Etape 4)** Appuyez ensuite sur le BOUTON CODE du combiné et maintenez-le enfoncé jusqu'à ce que le voyant rouge situé en haut se mette à clignoter. Après quelques secondes, vous entendrez une mélodie qui vous indiquera que la connexion a été établie.

*(Répétez les étapes 3 et 4 pour chaque nouveau combiné).*

●● **Etape 5)** Enfin, vous devez tester le kit pour vous assurer que tout fonctionne comme prévu en appuyant sur le bouton d'appel du point d'appel pour vous assurer que le combiné et/ou le moniteur mural reçoit l'appel et que la communication vocale fonctionne correctement dans les deux sens.

L'exemple montre l'emplacement du BOUTON CODE qui se trouve à l'arrière du moniteur murale.

BOUTON CODE Se trouve au verso.

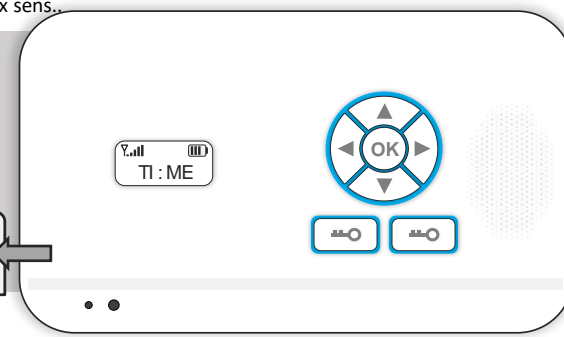

\* TOUJOURS TESTER LA PORTÉE DE L'APPAREIL SUR SITE AVANT DE L'INSTALLER.

## AES KPX1200 OPÉRATIONS STANDARD

- 1 (LEDs AU-DESSUS DU CLAVIER FRONTAL)
- 2
- 3

**LED 1 = ROUGE/VERT.** Elle s'allume en ROUGE lorsqu'une des sorties est verrouillée. Elle clignote pendant la pause de la désactivation. C'est également la LED Wiegand pour l'indication de la rétroaction et elle s'allume en VERT.  
**LED 2 = AMBRE.** Elle clignote en mode veille. Elle indique l'état du système en synchronisation avec les bips.  
**LED 3 = ROUGE/VERT.** Elle s'allume en VERT lors de l'activation de la SORTIE 1 ; and ROUGE pour l'activation de la SORTIE 2 .

### {A} JUMPER RÉTROÉCLAIRÉ = FULL/AUTO.

**FULL** – Le clavier est faiblement rétroéclairé en mode veille. Il devient pleinement rétroéclairé lorsqu'on appuie sur un bouton, puis redevient faiblement rétroéclairé 10 secondes après la dernière pression sur le bouton.  
**AUTO** – Le rétro-éclairage est éteint en mode veille. Il devient PLEIN rétroéclairage lorsqu'on appuie sur un bouton, puis redevient ÉTEINT 10 secondes après la dernière pression sur le bouton.

### {B} RÉGLAGE DE LA SORTIE D'ALARME = ( PAGE DES RESSOURCES - OPTIONS DE CÂBLAGE AVANCÉES )

### {9,15} Egress vers PTE (Push To Exit)

Si vous souhaitez utiliser cette fonction, vous devez câbler votre interrupteur PTE en utilisant les bornes 9 et 15 marquées 'EG IN ' et ' (-) GND. Remarque : La fonction de sortie est conçue pour activer uniquement la sortie 1. Assurez-vous que l'entrée à laquelle vous souhaitez accéder via le commutateur PTE est connectée à cette sortie. Programmable pour l'instantanéité, le retardement avec avertissement et/ou alarme, le contact momentané ou le contact de maintien pour le retardement de la sortie.

### AES KPX1200 INFO SORTIE RELAIS

**{3,4,5} RELAIS 1 = 5A/24VDC Max. N.C. & N.O. contacts secs.**  
 1 000 (Codes) + 50 Codes de contrainte

**{6,7,C} RELAIS 2 = 1A/24VDC Max. Contacts secs N.F. & N.O.**  
 100 (Codes) + 10 Codes de contrainte (Le port COMMUN est déterminé par le cavalier de dérivation marqué C sur le schéma. Connectez votre appareil à N.C. et N.O., puis déplacez le cavalier à la position requise et testez).

**{10,11,12} RELAIS 3 = 1A/24VDC Max. N.C. & N.O. contacts secs.**  
 100 (Codes) + 10 Codes de contrainte

**{19,20} Commutateur d'autoprotection = 50mA/24VDC**  
 Max. N.C. contact sec.

LES CONNEXIONS RELAIS	
N/O	Normalement ouvert
C	Common
N/C	Normalement fermé

LES TROIS SORTIES SONT DES CONTACTS HORS TENSION.



^déplacer le jumper ^

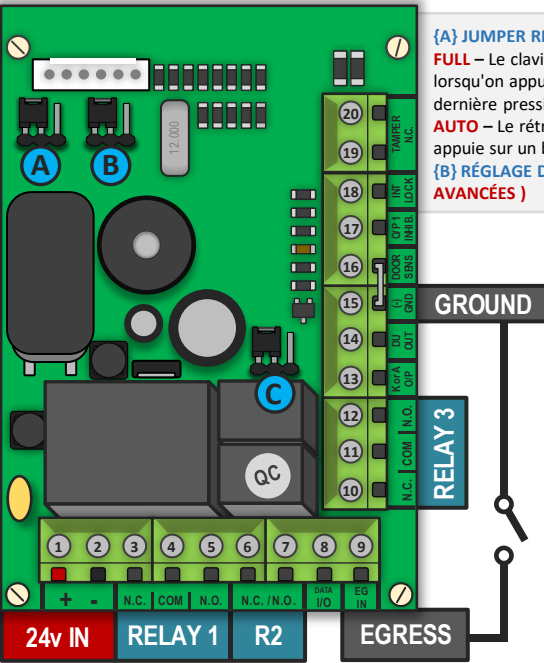

**{1,2} 24v 2Amp** = Bloc d'alimentation régulé (précâblé pour l'intérieur d'un système d'intercom AES)

VOUS TROUVEREZ DES SCHÉMAS DE CÂBLAGE SUPPLÉMENTAIRES SUR NOTRE PAGE DE RESSOURCES.

### Le saviez vous ?

Les cartes Prox supplémentaires et les étiquettes Prox peuvent être achetées par paquets de 10 et 50.

(versions PROX uniquement)



### VOUS AVEZ BESOIN D'AIDE ?

Veillez scanner ce code QR pour accéder à notre page de ressources où vous trouverez tous nos guides et ressources disponibles.



RESSOURCES SUPPLÉMENTAIRES

## ETUDE DE SITE

**Conseil:** Si vous installez ce clavier comme un système indépendant, aucune étude de site n'est nécessaire. Si le clavier est inclus dans un point d'appel, veuillez suivre les détails de l'étude de site inclus dans le guide principal du produit.

## CÂBLE D'ALIMENTATION

GARDER L'ALIMENTATION ÉLECTRIQUE AUSSI PRÈS QUE POSSIBLE.

**Conseil :** La plupart des appels techniques reçus sont dus au fait que les installateurs utilisent un câble CAT5 ou d'alarme pour alimenter l'unité.  
**Ces deux types de câble ne sont pas conçus pour transporter assez de puissance (1.2 AMP max.).**

*Veillez utiliser les tailles de câbles suivant :*

Jusqu'à 2 mètres - Utiliser un minimum de 0,5 mm<sup>2</sup> (calibre 18)

Jusqu'à 4 mètres - Utilisez au minimum 0,75mm<sup>2</sup> (calibre 16)

Jusqu'à 8 mètres - Utilisez au minimum 1,0mm<sup>2</sup> (calibre 14 / 16).

## MÉTHODE DE CÂBLAGE DES SERRURES À GÂCHE

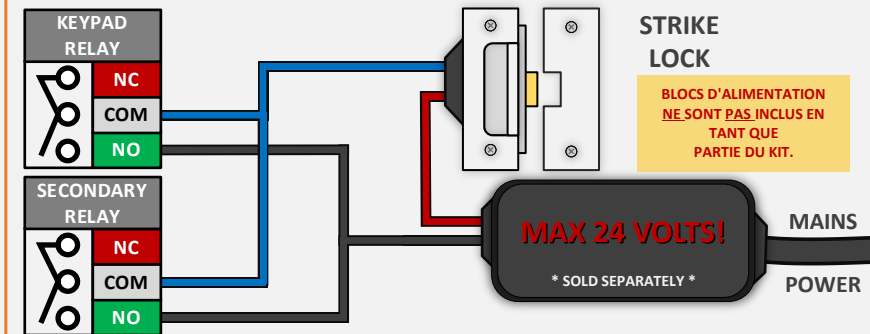

## MÉTHODE DE CÂBLAGE DES SERRURES MAGNÉTIQUES

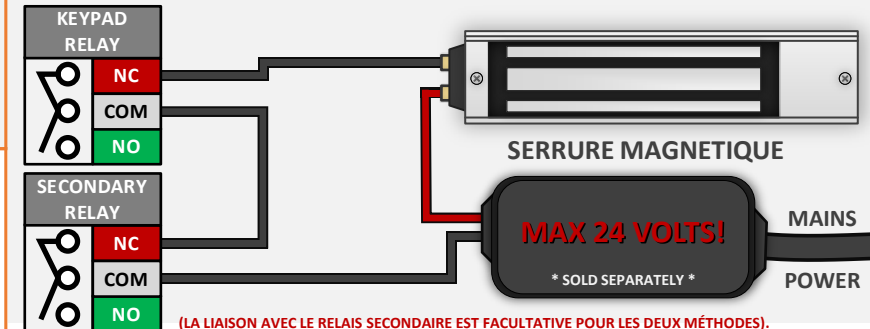

(LA LIAISON AVEC LE RELAIS SECONDAIRE EST FACULTATIVE POUR LES DEUX MÉTHODES).

\* TOUJOURS TESTER LA PORTÉE DE L'APPAREIL SUR SITE AVANT DE L'INSTALLER.

## PROGRAMMATION DU CLAVIER

Remarque : La programmation ne peut commencer que 60 secondes après la mise sous tension de l'appareil. \*

SAUF SI ELLE EST REMPLACÉE PAR D'AUTRES.

### 1) Entrez dans le mode de programmation :



CODE DE PROGRAMMATION DÉFAUT

ENTRÉE / SORTIE DE LA PROGRAMMATION

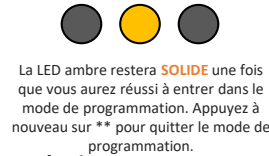

### 2) Ajout et suppression d'un nouveau code d'entrée au clavier :



10 = Relais 1 (limite de 1000)  
2 = ajouter  
5 = supprimer  
20 = Relais 2 (limite de 100)  
30 = Relais 3 (limite de 100)

EMPLACEMENT DE MÉMOIRE  
000 à 999 = Relais 1  
001 à 100 = Relais 2  
001 à 100 = Relais 3

Note : Après avoir utilisé '5' pour effacer un code, tapez simplement l'emplacement de la mémoire suivi de #.

\* Cet exemple ajoutera le code '????' à l'emplacement 000 du relais 1.

### 3) Supprimer TOUS les codes et cartes enregistrés dans un groupe de relais :

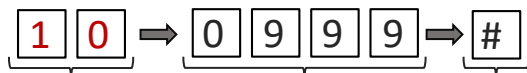

10 = Relais 1 (limite de 1000)  
20 = Relais 2 (limite de 100)  
30 = Relais 3 (limite de 100)

SUPER CODE DE SUPPRESSION

VALIDER

Remarque : faites attention lorsque vous supprimez des groupes de relais complets car une fois supprimés, il n'y a aucun moyen de restaurer ces codes précédemment enregistrés sur le clavier.

\* Cet exemple effacera TOUS les codes enregistrés pour le relais 1 \*

### 4) Modifier les temps et les modes de sortie des relais :

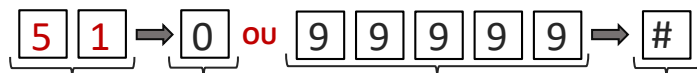

51 = Relais 1  
52 = Relais 2  
53 = Relais 3

0 = MODE DE VERROUILLAGE  
1-99999 = TEMPS DE DÉCLENCHEMENT MOMENTANÉ (SECONDES)

VALIDER

Remarque : Le fait de régler le temps du relais sur 0 changera tous les codes de cette sortie en codes de verrouillage, entrez à nouveau le même code pour le déverrouiller.

\* Par exemple : "515#" déclenchera le relais 1 pendant 5 secondes.

## PROGRAMMATION AVANCÉE DU CLAVIER

### 5) Ajout d'un code utilisateur SUPER : (1 MAX)

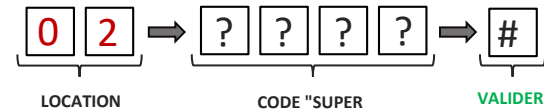

LOCATION

CODE "SUPER"

VALIDER

Remarque : vous pouvez ajouter un code SUPER en option, ce qui permet à un seul code de commander les 3 sorties. Pour l'utiliser, entrez le code SUPER suivi de # puis 1, 2 ou 3 pour sélectionner.  
Exemple - 5555#2

### 6) Changez le code de programmation :

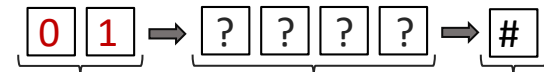

LOCATION

CODE DE 4-8 CHIFFRES

VALIDER

Remarque : si vous définissez un code de 4 à 8 chiffres, les codes d'utilisateur doivent également comporter le même nombre de chiffres.

Exemple : Si vous définissez un code de programmation à 6 chiffres, tous les codes d'accès doivent également comporter 6 chiffres.

\* TOUJOURS NOTER LE NOUVEAU CODE UNE FOIS MODIFIÉ \*

## (PROGRAMMATION OPTIONNELLE POUR LES MODÈLES PROX UNIQUEMENT)

### 7) Ajout d'une nouvelle carte ou d'un nouveau badge PROX :

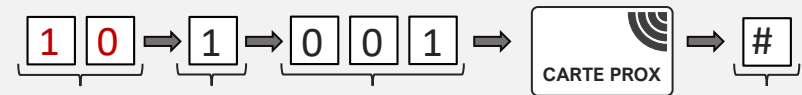

10 = Relais 1 (limite de 1000)  
20 = Relais 2 (limite de 100)  
30 = Relais 3 (limite de 100)

1 = ajouter

EMPLACEMENT DE MÉMOIRE  
000 à 999 = Relais 1  
001 à 100 = Relais 2

CARTE PROX  
SWIPE PROX  
CARTE ou TAG

VALIDER

\* Cet exemple ajoutera une carte/étiquette PROX à l'emplacement 001 du relais 1.

### 8) Suppression d'une nouvelle carte ou étiquette PROX :

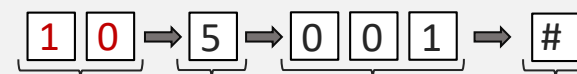

10 = Relais 1 (limite de 1000)  
20 = Relais 2 (limite de 100)  
30 = Relais 3 (limite de 100)

5 = supprimer

EMPLACEMENT DE MÉMOIRE  
000 à 999 = Relais 1  
001 à 100 = Relais 2

VALIDER

\* Cet exemple va supprimer une carte/étiquette PROX de l'emplacement 001 du relais 1.

Note : Gardez à l'esprit que les codes du clavier et les cartes/tags PROX doivent être sauvegardés dans leurs propres emplacements de mémoire séparés.

Si un code de clavier est enregistré à l'emplacement 035, cela signifie qu'une carte ne peut pas être ajoutée à l'emplacement 035.

## LE CODE DE PROGRAMMATION NE FONCTIONNE PAS ?

Note : Dans le cas où le code de programmation a été oublié ou modifié par accident, une réinitialisation DAP du clavier peut être effectuée pendant la phase de démarrage de 60 secondes. En appuyant sur le PTE pendant ce temps ou en le reproduisant en court-circuitant les bornes 9 & 15 avec un cavalier, le clavier émettra 2 bips courts si cette étape a été effectuée avec succès. Saisissez ensuite le code DAP (code de programmation à accès direct) (8080\*\*) situé sur la face avant du clavier pour accéder au mode de programmation qui vous permettra de définir un nouveau code de programmation, conformément à l'étape 6 ci-dessus.

\* TOUJOURS TESTER LA PORTÉE DE L'APPAREIL SUR SITE AVANT DE L'INSTALLER.

## Appeler un autre combiné

Appuyez ► sur et l'appareil affichera HS1, HS2, HS3, HS4, selon le nombre de combinés codés dans le système. Utilisez ensuite les touches ◀ et ▶ pour sélectionner le combiné que vous souhaitez appeler, puis appuyez sur OK pour lancer l'appel.

(BATTERIES DU COMBINÉ INCLUSES)

## Messagerie vocale

Lorsqu'un appel n'est pas répondu dans les 40 secondes, le visiteur peut laisser un message. Une fois terminé, le combiné affichera le symbole ✉. L'appareil peut stocker jusqu'à 16 messages vocaux.

Pour écouter un message vocal, appuyez sur OK. S'il y en a plus d'un, utilisez ▲ et ▼ pour sélectionner le message souhaité et appuyez sur OK pour le lire. Appuyez une fois sur (M) pour supprimer le message ou appuyez et maintenez pour tout supprimer.

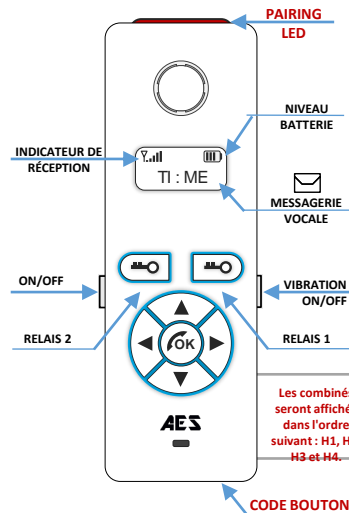

## Combiné audio portable (603 / 703 / 705)

### Modifier le volume de la sonnerie

Appuyez sur ▲ et ▼ pour augmenter ou diminuer le volume de la sonnerie, puis appuyez sur pour enregistrer OK

### Modifier la sonnerie

Appuyez ◀ sur et le combiné sonnera avec la tonalité actuellement sélectionnée. Vous pouvez ensuite appuyer sur les touches ▲ et ▼ pour faire défiler les sonneries disponibles. Appuyez ensuite sur OK pour sélectionner et enregistrer la tonalité.

Les combinés seront affichés dans l'ordre suivant : H1, H2, H3 et H4.

## Re-coder un combiné/Ajouter un combiné

Il peut arriver que le système doive être recodé une fois installé.. Si le combiné ne sonne pas lorsque vous appuyez sur le bouton d'appel, le système doit peut-être être recodé.

- (● = RE-CODAGE COMPLET : ÉTAPE 1-5)
- (● = AJOUT D'UN COMBINÉ : ÉTAPE 3-5)



- **Étape 1** Appuyez sur le BOUTON CODE à l'intérieur du module émetteur et maintenez-le enfoncé pendant 5 secondes jusqu'à ce que le haut-parleur de l'interphone émette une tonalité.

(Sur l'émetteur 603, la LED bleue marquée D17 doit également clignoter).

- **Étape 2** Appuyez ensuite 14 fois sur le BOUTON CODE et attendez que la mélodie se fasse entendre ou que le voyant s'éteigne. L'exécution de cette étape supprimera TOUS les combinés actuellement synchronisés (ou partiellement synchronisés) avec le système.

(Remarque : cette étape effacera également TOUS les messages vocaux après la réinitialisation).

- **Étape 3** Appuyez sur le BOUTON CODE à l'intérieur du module émetteur et maintenez-le enfoncé pendant 5 secondes jusqu'à ce que le voyant bleu D17 commence à clignoter..

(Une tonalité audible est émise par le haut-parleur de l'interphone.)

- **Étape 4** Appuyez ensuite sur le BOUTON CODE du combiné et maintenez-le enfoncé jusqu'à ce que le voyant rouge situé en haut se mette à clignoter. Après quelques secondes, vous entendrez une mélodie qui vous indiquera que la connexion a été établie.

(Répétez les étapes 3 et 4 pour chaque nouveau combiné).

- **Étape 5** Enfin, vous devez tester le kit pour vous assurer que tout fonctionne comme prévu en appuyant sur le bouton d'appel du point d'appel pour vous assurer que le combiné et/ou le moniteur murale reçoit l'appel et que la communication vocale fonctionne correctement dans les deux sens..

Panneau audio mural/de bureau (603 / 703 / 705)

L'exemple montre l'emplacement du BOUTON DE CODE qui se trouve à l'arrière de l'unité murale.

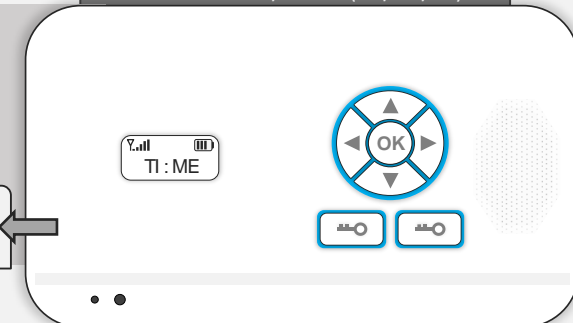

- Lorsque l'interphone est appelé, identifiez le visiteur sur l'écran.
- Appuyez sur le bouton OK pour répondre à l'appel entrant.
- Parlez clairement dans la partie supérieure du combiné à une distance de 10 à 20 cm.
- Pendant l'appel, appuyez sur ◀ ou ▶ pour augmenter ou diminuer le volume.
- Appuyez sur la touche (M) pour libérer la porte/le portail et sur la touche OK pour mettre fin à l'appel.

Note : La vidéo reste active pendant une minute après la fin de l'appel audio.

## Combiné vidéo portable

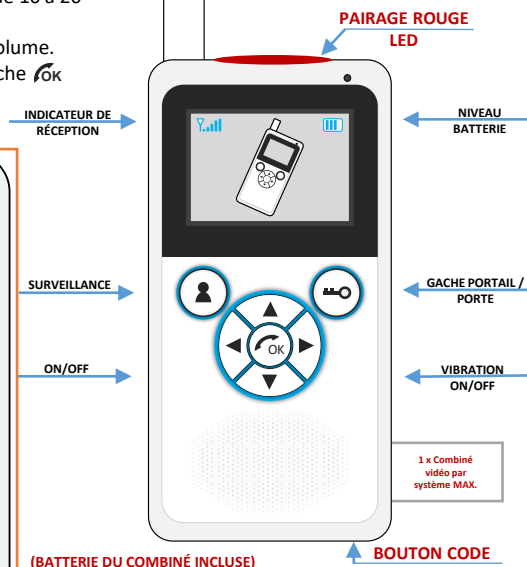

(BATTERIE DU COMBINÉ INCLUSE)

1 x Combiné vidéo par système MAX.

## CHANGER PARAMÈTRES

Les paramètres suivants peuvent être modifiés à tout moment sur le combiné.

- Règle la luminosité.
- Anglais, français ou allemand.
- Écouter ou supprimer la messagerie vocale.
- Modifiez la sonnerie.
- Changez la couleur de l'écran.

Utilisez les flèches haut et bas pour naviguer, appuyez sur OK pour sélectionner. Appuyez sur la flèche droite à tout moment pour quitter ou annuler la modification.







\* TOUJOURS TESTER LA PORTÉE DE L'APPAREIL SUR SITE AVANT DE L'INSTALLER.

## DÉPANNAGE

### Q. L'appareil ne fait pas sonner le combiné.

- A. Essayez de recoder le combiné et le transmetteur en suivant les instructions.
- Vérifiez le câblage du bouton-poussoir vers l'émetteur avec un multimètre.
  - Vérifiez que la distance du câble d'alimentation entre l'adaptateur d'alimentation et le transmetteur est inférieure à 4 mètres.

### Q. La personne sur le combiné peut entendre des interférences sur l'appel.

- A. Vérifiez la distance du câble entre l'unité vocale et l'émetteur. Raccourcissez-la si possible.
- Vérifiez que le câble utilisé entre l'unité vocale et l'émetteur est un câble CAT5 blindé.
  - Vérifiez que l'écran de la CAT5 est connecté à la terre dans l'émetteur, conformément aux instructions de câblage.

### Q. Le code du clavier ne fait pas fonctionner le portail ou la porte

- A. Vérifiez si le témoin lumineux du relais correspondant s'allume. Si c'est le cas, il s'agit d'un problème d'alimentation, d'une longueur de câble excessive ou de câblage. Si vous entendez le relais cliquer, il s'agit d'un problème de câblage. Si vous n'entendez pas de clic, il s'agit probablement d'un problème d'alimentation. Si le voyant ne s'active pas et que le clavier émet une tonalité d'erreur, il s'agit probablement d'une erreur de programmation.

### Q. Mon combiné ne se recode pas

- Essayez à nouveau le processus. Si cela ne fonctionne toujours pas, supprimez le code de l'émetteur. Pour supprimer le code, appuyez sur le bouton de code pendant 3 secondes et relâchez-le. Appuyez ensuite 7 fois sur le bouton, après quoi vous devez entendre une tonalité. Puis appuyez à nouveau 7 fois. Essayez maintenant de recoder le combiné en suivant la procédure.

### Q. Problème de portée - le combiné fonctionne à côté de l'interphone, mais pas depuis l'intérieur du bâtiment

- A. Vérifiez que le câble d'alimentation de l'émetteur est conforme aux directives et qu'il est d'un calibre suffisant. Un câblage d'alimentation insuffisant réduira la puissance de transmission ! Vérifiez qu'il n'y a pas d'objets excessifs qui bloquent le signal, comme de grands arbustes denses, des véhicules, des murs isolés avec du papier aluminium, etc. Essayez d'obtenir une ligne de vue entre les deux appareils.

### Q. Pas de discours dans les deux sens

- A. Vérifiez le câblage CAT5 entre le panneau de parole et le transmetteur. Déconnectez, refaites le câblage et reconnectez-le à nouveau.

*Ce produit n'est pas un produit complet tant qu'il n'est pas entièrement installé. Il est donc considéré comme un composant d'un système global. L'installateur est tenu de vérifier que l'installation finale est conforme aux exigences réglementaires locales. Cet équipement fait partie d'une "installation fixe".*

Remarque : Le fabricant ne peut légalement offrir une assistance technique aux installateurs de portails ou de portes non qualifiés. Les utilisateurs finaux doivent faire appel aux services d'une société d'installation professionnelle pour la mise en service ou l'assistance de ce produit !

## MAINTENANCE DE L'INTERPHONE

La pénétration d'insectes est un problème courant dans les panes d'appareils. Assurez-vous que tous les composants sont scellés en conséquence et vérifiez de temps en temps. **(N'ouvrez pas la platine sous la pluie ou la neige à moins d'être correctement équipé pour garder les composants internes au sec. Assurez-vous que l'unité est bien fermée après l'entretien).**

Veillez à ce que le boîtier émetteur (603/703) ou l'antenne (705) ne soient pas bloqués par des arbres, des arbustes ou d'autres obstacles à l'heure actuelle, car cela pourrait perturber le signal vers les combinés.

Si vous avez un stylo AB, AS, ABK, ASK, il aura des bords argentés en acier inoxydable de qualité marine. Dans des conditions climatiques normales, il ne devrait pas rouiller, mais il peut se ternir ou se décolorer avec le temps. Vous pouvez les polir à l'aide d'un nettoyeur pour acier inoxydable et d'un chiffon approprié

## INFORMATIONS SUR L'ENVIRONNEMENT

L'équipement que vous avez acheté a nécessité l'extraction et l'utilisation de ressources naturelles pour sa production. Il peut contenir des substances dangereuses pour la santé et l'environnement. Afin d'éviter la dissémination de ces substances dans notre environnement et de diminuer la pression sur les ressources naturelles, nous vous encourageons à utiliser les systèmes de reprise appropriés. Ces systèmes réutiliseront ou recycleront la plupart des matériaux de votre équipement en fin de vie.

Le symbole de la poubelle croisée marqué dans votre appareil vous invite à utiliser ces systèmes.



Si vous avez besoin de plus d'informations sur les systèmes de collecte, de réutilisation et de recyclage, veuillez contacter votre administration locale ou régionale des déchets. Vous pouvez également contacter AES Global Ltd pour plus d'informations sur les performances environnementales de nos produits.

## Déclaration de conformité EU-RED

Fabricant : Advanced Electronic Solutions Global Ltd  
Adresse : Unit 4C, Kiltcronagh Business Park, Cookstown, Co Tyrone, BT809HJ, Royaume-Uni

Nous déclarons, que l'équipement suivant (interphone DECT), numéros de pièces : 603-EH, 603-TX  
Plusieurs modèles : 603-AB, 603-ABK, 603-AB-AU, 603-ABK-AU, 603-ABP, 603-AS, 603-AS-AU, 603-ASK, 603-ASK-AU, 603-BE, 603-BE-AU, 603-BEK, 603-BEK-AU, 603-EDF, 603-EDG, 603-HB, 603-NB-AU, 603-HBK, 603-HBK-AU, 603-HS, 603-HSAU, 603-HSK, 603-HSK-AU, 603-IB, 603-IBK, 603-IBK-AU, 603-IBK-BFT-US, 603-IBK-BFT-US, 603-IBK-BFT-US, 603-IBK-BFT-US, 703-HS2, 703-HS2-AU, 703-HS3, 703-HS3-AU, 703-HS4, 703-HS4-AU, 703-HSK2, 703-HSK2-AU, 703-HSK3, 703-HSK3-AU, 703-HSK4, 703-HSK4-AU

Conforme aux exigences essentielles suivantes :

ETSI EN 301 489-1 V2.2.0 (2017-03)  
ETSI EN 301 489-6 V2.2.0 (2017-03)  
ETSI EN 301 406 V2.2.2 (2016-09)

EN 62311:2008

EN 62479:2010

EN 60065

Homologations Australie / Nouvelle-Zélande :

AZ/NZS CISPR 32 :2015

Cette déclaration est émise sous la seule responsabilité du fabricant.

Signé par : Paul Creighton, directeur général.

Date : 4 décembre 2018

